

FX 96 RESOL Régulateur solaire



DeltaSol® BS et DeltaSol® BS Pro



RESOL DeltaSol® BS

Régulateur solaire pour emploi dans des systèmes de chauffage solaire simples.

Description :

Ecran de surveillance lumineux avec 2 schémas de systèmes enregistrés, des pictogrammes, un affichage alphanumérique de 16 segments à 4 chiffres et un numérique de 7 segments à 4 chiffres pour présentation de températures et de paramètres de contrôle et de réglage.

Touches pour manœuvre précise et modification de données du régulateur. Options telles que fonction de refroidissement, déconnexion de sécurité des capteurs, fonction spéciale de capteur tubulaire, bilan de quantité de chaleur, fonction antigel, fonction thermostat, affichage en français / allemand / anglais / italien.

Contrôle fonctionnel conformément aux directives BAW.

Equipement :

Boîtier en plastique, 173 x 110 x 47 mm, Ecran de surveillance LC à 2 lignes sur fond lumineux, 1 voyant de contrôle bicolore, 4 entrées pour sondes de température Pt1000, 2 sorties pour relais, commutation manuelle à travers le logiciel, raccordement au VBus (fonction thermostat supplémentaire pour chauffage d'appoint), 1 x sachet d'accessoires DeltaSol BS

RESOL DeltaSol® BS Plus

Régulateur solaire pour emploi dans des systèmes de chauffage solaire avec 1 ou 2 réservoirs et des capteurs est / ouest, ainsi que pour la commande de 2 circuits ΔT indépendants.

Description :

Ainsi que DeltaSol® BS, toutefois avec 9 schémas de systèmes enregistrés, des pictogrammes et régulation de vitesse.

Equipement :

Boîtier en plastique, 173 x 110 x 47 mm, Ecran de surveillance LC à 2 lignes sur fond lumineux, 1 voyant de contrôle bicolore, 4 entrées pour sondes de température Pt1000, 2 sorties pour relais semi-conducteurs, commutation manuelle à travers le logiciel, raccordement au VBus (fonction thermostat supplémentaire pour chauffage d'appoint – uniquement dans le système 3), 1 x sachet d'accessoires DeltaSol BS Pro

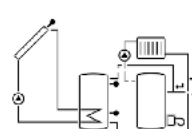
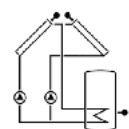
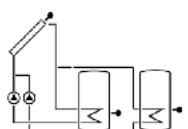
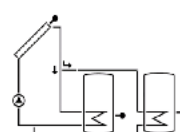
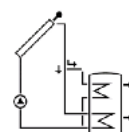
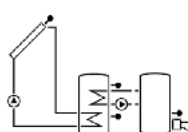
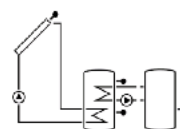
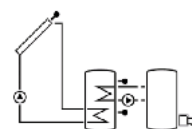
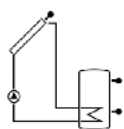
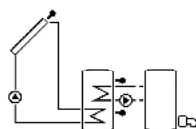
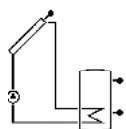

FX 96 RESOL Régulateur solaire **taconova**

Gamme des modèles

RESOL DeltaSol® BS

Article

296.7010.000

Etendue de livraison

2 sondes de température Pt1000 incluses
(1 x FKP6 avec câble siliconé 1,5 m, 1 x FRP6 avec câble PUR 2,5 m),
Mode d'emploi

RESOL DeltaSol® BS Plus

Article

296.7011.000

Etendue de livraison

4 sondes de température Pt1000 incluent
(2 x FKP6 avec câble siliconé 1,5 m, 2 x FRP6 avec câble PUR 2,5 m),
Mode d'emploi

Dimensions

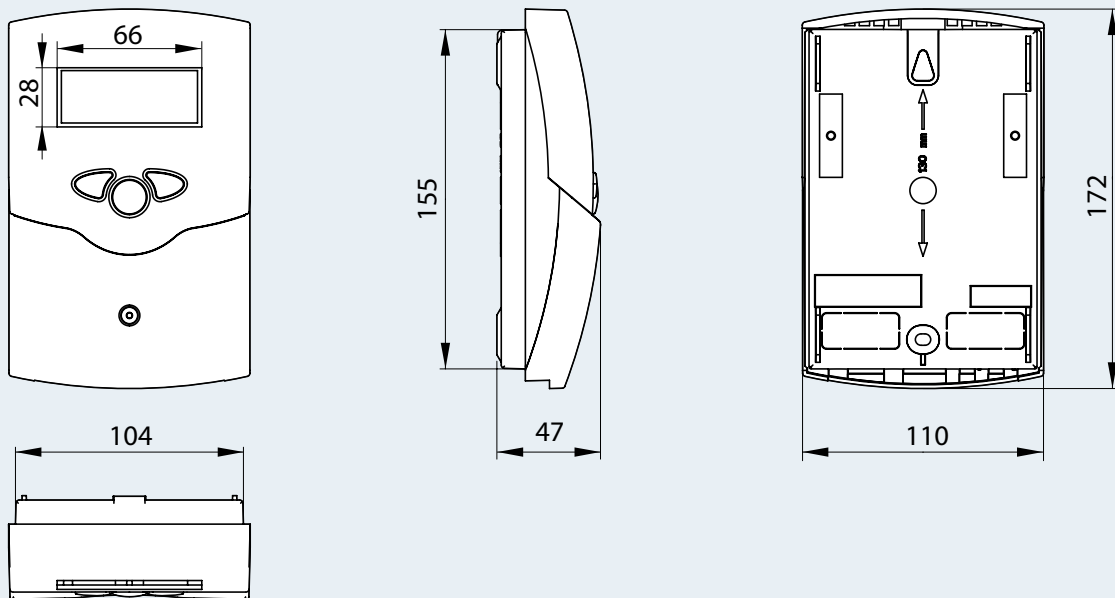

Accessoires pour RESOL DeltaSol® BS et RESOL DeltaSol® BS Pro



Capteur PT1000 avec câble siliconé 2 m

Article

296.7009.000



Entrées pour sondes de RESOL DeltaSol® BS et RESOL DeltaSol® BS Pro

TH 45 (Profondeur d'immersion 45 mm, laiton chromé, R 1/2")

Article

296.7008.000

TH 150 (Profondeur d'immersion 150 mm, cuivre nickelé, R 1/2")

Article

296.7007.000